

**” Uw partner
voor een gezonde
opfok**



URBAN MILKSHUTTLE

De professionele kalvermelkmenger

Innovatieve technologieën voor de stal van de toekomst.

Het begon allemaal met een innovatief idee van Helmut Urban meer dan 35 jaar geleden.

In zijn passie voor de landbouw heeft het welzijn van de dieren voor Helmut Urban altijd op de hoogste plaats gestaan. Want alleen een gezond kalf biedt een zekere basis voor de toekomst van een melkveebedrijf. Uit dit principe ontstond het idee van technische automatisering en dus om een aangepaste voeding voor kalveren te maken. Dit idee ligt aan de basis van onze ontwikkelingen.

In 1992 verhuisde het bedrijf Urban naar het industrieterrein in Wüstring als de specialist in voeder-techniek voor kalveren en lammeren. In de loop der jaren hebben wij ons productgamma uitgebreid. Met de kalverdrinkautomaat Urban Alma Pro en de Urban Milkshuttle hebben wij toonaangevende producten op de markt gebracht op het gebied van kalverdrinkautomaten en mobiele melkmengers.

Dankzij eigen ontwikkeling en productie is de hoogste standaard van onze producten gegarandeerd. Wij exporteren onze producten inmiddels naar meer dan 60 landen over de hele wereld en de vraag neemt voortdurend toe. Met een moderne en nauwkeurige aanpak ontwikkelen wij innovatieve technologieën voor de jongveeopfok van de toekomst. We spreken regelmatig met veehouders en deskundigen om onze producten te verbeteren.

” *Onze motivatie is om het dagelijkse werk van de veehouder zo efficiënt mogelijk te maken.*





URBAN MILKSHUTTLE

De professionele kalvermelkmenger

DE VOORDELEN IN EEN OOGOPSLAG



Elektrische aandrijving

Zorgt voor een moeiteloos transport van de melk, zelfs over hellingen, ruw terrein, afstapjes of ijs en sneeuw.

Gemakkelijk doseren

Het ergonomisch gevormde doseerpistool geeft automatisch melk af voor uw kalveren. Drie verschillende doseerhoeveelheden zijn programmeerbaar.

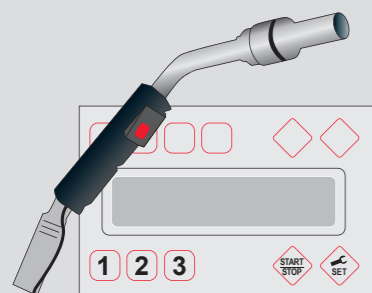

Verschillende volumes

Beschikbaar in verschillende versies verkrijgbaar - van 100 tot 350 liter inhoud.

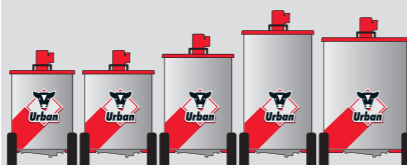

2-traps roerwerk

Twee snelheidsniveaus selecteerbaar voor het mengen van volle melk of melkvervanger.

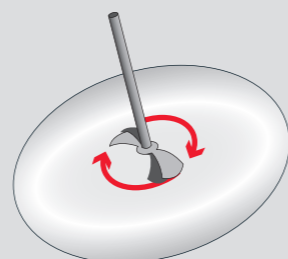

Automatische stop

Voorkomt plotseling weggrollen en zorgt voor een veilige parkeerpositie.



Extreem kleine draaicirkel

Met een straal van slechts 1,72 meter zijn de MilkShuttle 100 - 250 uiterst wendbaar en geschikt voor kleine stallen.



Optioneel: Geïntegreerde Pasteurisatie functie

Voor veilig voeren van rauwe melk

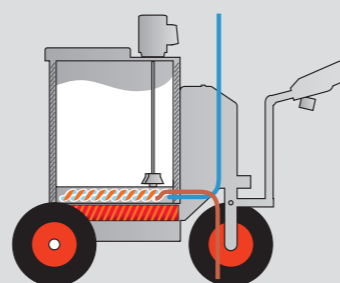

Onze vergelijking voor snel voeren

30 kalveren voeren met de emmer = 25 minuten

30 kalveren voeren met de Urban MilkShuttle = 11 minuten.

Zo blijft er meer tijd over voor andere dingen!



Verdere interessante informatie en interessante feiten:





CONSTRUCTIE

Krijg een overzicht.

Hier hebben we de belangrijkste onderdelen van de Urban MilkShuttle duidelijk samengevat.



- 1 Drie lekvrije, grote wielen zorgen voor de nodige stabiliteit en een uitstekend rijcomfort.
- 2 Bijna geruisloze roerwerkmotor.
- 3 Geïntegreerde vloerverwarming. Optioneel kan ook een koelunit worden geïnstalleerd.
- 4 Overzichtelijk en eenvoudig opgebouwde bedieningsterminal.
- 5 Ergonomisch gevormde handgreep voor gemakkelijk eenvoudige bediening, zelfs op onverharde grond of hellingen.
- 6 Deksel met afdichting en sluiting - zo blijft de melk beter schoon
- 7 Praktische hoeveelheidsschaal in de mengton, voor de juiste mengverhouding.
- 8 Doseerpistool met ergonomisch gevormde handgreep voor het gemakkelijk vullen van de drinkemmers.
- 9 Traploze, elektrische aandrijving - vooruit en achteruit.
- 10 Vermogenselektronica / hoofdveiligheidschakelaar, verwijderbaar
- 11 Twee krachtige batterijen
- 12 1.5" aftapkraan
- 13 Doseerpomp op accu

DE URBAN MILKSHUTTLE

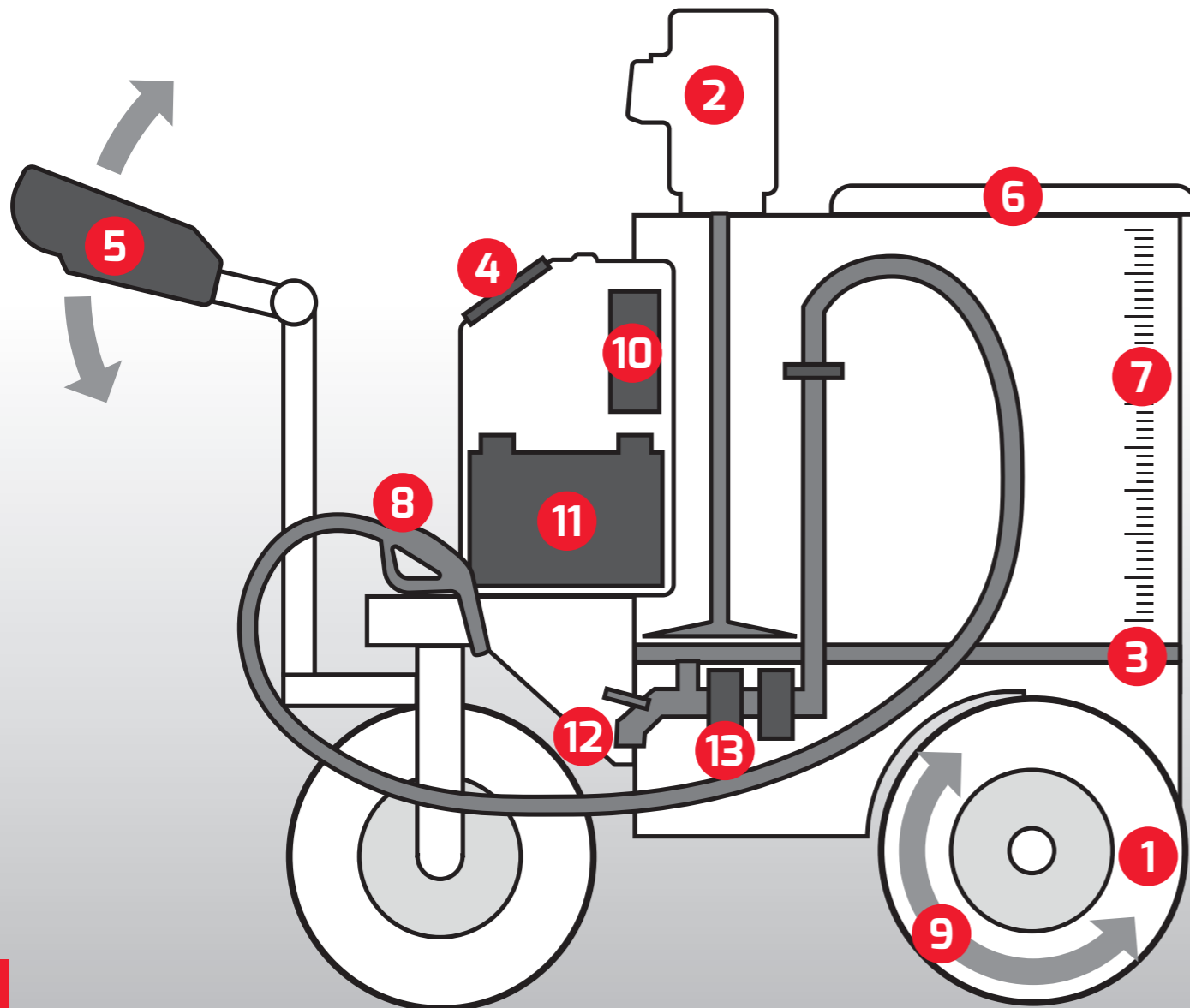



MODEL VARIANTEN

Voor elk bedrijf en elke behoefte een passende MilkShuttle - dat was ons doel.

Wij hebben dit bereikt met vijf MilkShuttle maten en variabele uitrustingsopties.

VERSCHILLENDE INHOUDSMATEN

Van de kleinste MilkShuttle met een inhoud van 100 liter tot de XXL-versie met een volume van 350 liter - onze modellen vormen de basis voor een dagelijkse helper die perfect bij uw bedrijf past.

Wij adviseren u graag bij uw keuze.



100 L

150 L

200 L

250 L

350 L

PASTEURISATIE FUNCTIE

Pasteurisatieproces

Tijdens pasteurisatie worden kieren en bacteriën op betrouwbare wijze gedood.

De melk wordt beter verteerbaar voor uw kalveren en diarree problemen worden verminderd. De bewaartemperatuur is individueel instelbaar - zachte pasteurisatie is ook mogelijk. De koeling vindt plaats via het tussenplateau - zelfs kleine hoeveelheden kunnen worden gekoeld. Dit resulteert in minimaal energieverlies.

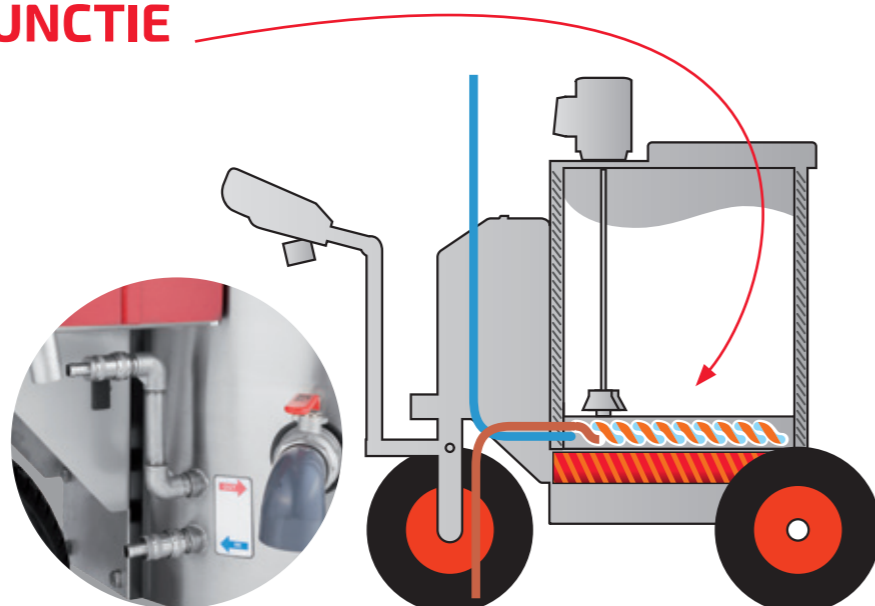

MEER CAPACITEIT –
GOEDE WENDBAARHEID.

350
Liter



De nieuwe MilkShuttle

heeft een volume tot 350 liter en is toch zo compact dat hij door elke deur past.

De belangrijkste innovatie zijn de bredere achterwielen, met een zeer elastische kunststof kern.

Door hun hoge eigen gewicht zorgen ze voor een optimale stabiliteit, hetzelfde als bij de kleinere Urban MilkShuttles, zonder verlies van de gebruikelijke wendbaarheid.

Zoals bij alle Urban MilkShuttles zijn de banden lekvrij en onderhoudsvrij.

Oneffen oppervlakten, hellingen en afdalingen, weersomstandigheden - externe factoren worden door de lekvrije banden bijna onbelangrijk.





STANDAARD UITRUSTING

Ons doel: gebruiksvriendelijke, helder vormgegeven hulpmiddelen voor het dagelijkse werk.

De Urban MilkShuttle maakt indruk met zijn eenvoudige ontwerp en uiterst robuuste onderdelen.

Elektrische aandrijving

De tractieaandrijving is traploos en heeft zowel een vooruit- als een achteruitversnelling. Zo bereikt u moeiteloos uw bestemming

Computergestuurde afgifte

De melk kan snel en nauwkeurig worden afgegeven in stappen van 0,1 liter. Drie vooraf geprogrammeerde afgiftehoeveelheden kunnen worden geselecteerd. Zelfs grote speenbakken kunnen ook met een speciale functie worden gevuld.

Handig doseren

Met de doseerpomp en het doseerpistool krijgen de kalveren precies de hoeveelheid melk die u ze wilt voeren. De gewenste hoeveelheid melk kan vooraf ingesteld en kan vervolgens gedoseerd worden via een knop op het doseerpistool of op het bedieningspaneel/disselkop



• Doseerpistool met ingebouwde terugslagklep. Eenvoudig te demonteren en te reinigen.



• De disselkop inschakelen

Verwarming

De krachtige verwarming werkt uiterst efficiënt. Dankzij de in de bodem verwerkte verwarming wordt de melk in de MilkShuttle verwarmd zonder energie te verspillen. Eenmaal verwarmd kan de melk naar wens op temperatuur gehouden worden.



• Lekkervrij - Onze banden bestaan uit een zeer elastische kunststofkern. Dit maakt ze lekkervrij en onderhoudsvrij. Bovendien zorgen de lekkervrije banden voor stabilisatie door het hoge eigen gewicht.

2-traps roerwerk

Om een homogeen product te verkrijgen, kunnen er twee snelheden van het roerwerk geselecteerd worden. Hierdoor is de MilkShuttle geschikt voor zowel volle melk als voor melkvervangers. Gebruik de langzame stand om de volle melk zachtjes te roeren tijdens het verwarmen. De intervalregeling zorgt ervoor dat de melk niet aanbrandt. De tweede snelheid zorgt voor het klontvrij mengen van de melkvervanger.



• SNEL KLAAR VOOR GEBRUIK: In korte tijd is de melk verwarmd en kan worden gevoerd.



• De LED-koplamp zorgt voor een betere zichtbaarheid in een donkere omgeving.

De bedieningsterminal

De bedieningsterminal van de Urban MilkShuttle is overzichtelijk en eenvoudig te bedienen. De verschillende programma's kunnen worden geselecteerd met knoppen. Alle relevante gegevens, zoals het laadniveau van de batterij, worden transparant weergegeven.



• Drie verschillende starttijden voor het verwarmen van de melk programmeerbaar.



niet beschikbaar voor MS 350

NIEUW

RVS buis met standaard voorbereiding voor Drench aansluiting



Standaard Hoofdveiligheidsschakelaar verwijderbaar en een stroomaansluiting stopcontact voor accessoires



Werklamp

Als optie kan de werklamp worden gebruikt voor een betere verlichting van uw werkgebied om de efficiëntie en veiligheid te verbeteren

Gereedschapskist - Alles bij de hand!

Met de praktische gereedschapskist heeft u altijd het extra gereedschap dat u nodig heeft bij de hand.



URBAN EcoProtector^{UV-C}

• **Urban EcoProtector^{UV-C}** verticaal gemonteerd voor de desinfectie van iglo's en wandoppervlakken



• **Urban EcoProtector^{UV-C}** horizontaal gemonteerd voor de desinfectie van vloeroppervlakken



HYGIENE

Hygiëne wordt steeds belangrijker op landbouwbedrijven, maar desinfectie is meestal arbeids- en chemisch intensief. Met de **Urban EcoProtector^{UV-C}**, die aan de nieuwe shuttlegeneratie kan worden bevestigd kunt u iglo's en alle andere oppervlakken snel en zonder chemicaliën ontsmetten.



De **Urban EcoProtector^{UV-C}** is ontwikkeld voor het ontsmetten van kalveriglo's en andere oppervlakken. Geplaatst voor een ruw voorgereinigde iglo, na 2 minuten bestraling met UV-C licht worden meer dan 90 % van alle kiemen gedood. Langere bestralingstijden doodt overeenkomstig meer kiemen. Een simpele langzame beweging over een geveegde vloer doodt 90% van alle daar aanwezige kiemen daar. Dit geldt met name voor de cryptosporidia, die zeer gevoelig zijn voor UV-C die verantwoordelijk zijn voor de meeste kalverdiarree.

Kiemdruk in de iglo voor en na bestraling met de **Urban EcoProtector^{UV-C}**

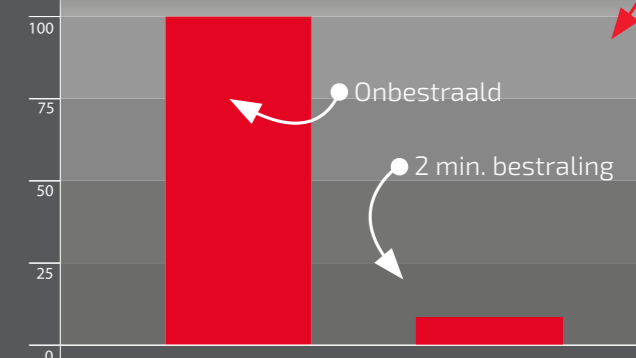

De **Urban EcoProtector^{UV-C}** is eenvoudig te bedienen via het display van uw Urban MilkShuttle. Hij herkent automatisch of vloeren of iglo's moeten worden gedesinfecteerd en stelt direct de optimale bestralingstijd of rijnsnelheid in. De **Urban EcoProtector^{UV-C}** heeft 4 krachtige, breukvaste UV-C buizen. Zelfs als een lamp breekt, hoeft u zich geen zorgen te maken over uw dieren en uw eigen gezondheid.



niet beschikbaar voor MS 350

ACCESSOIRES



Vacuüm deksel voor gemakkelijk vullen met verse melk.
De melk wordt uit de dump-emmer of melktanks gezogen in de Urban MilkShuttle.

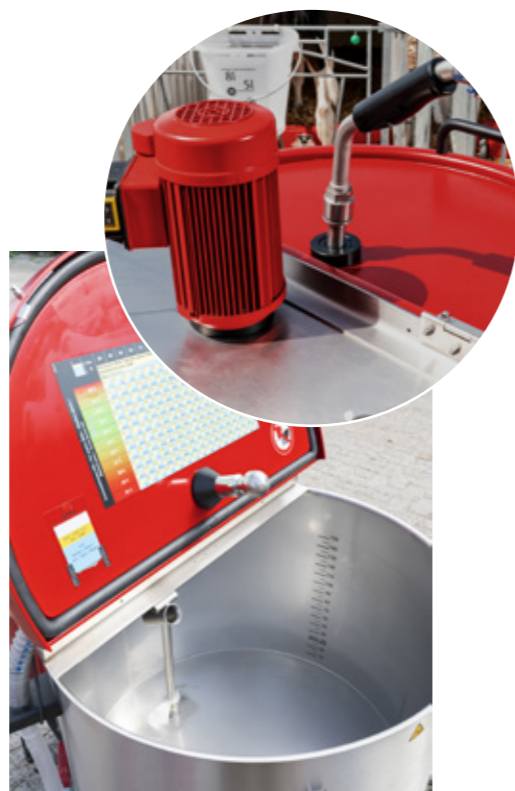

Clean nozzle
Met de cleannozzle kan de mengton automatisch gereinigd worden, wat een extra handmatige handeling bespaart.

Caddy - alles in één werkgang.
Voerbak en toebehoren worden direct vervoerd. Op deze aanhanger is plaats voor maximaal 24 speennemers, dump-emmers en een aantal accessoires zoals water, voer of medicijnen. De speennemers kunnen ondersteboven aan de haken worden gehangen, zodat ze na het schoonmaken direct drogen.



Houder voor de accessoirehouder

Emmerdrager
Tot 16 speennemers kunnen worden vervoerd en aan de emmerdrager opgehangen worden om te drogen.

Aanhangwagenkoppeling
Met de aanhangerkoppeling kunt u eenvoudig een aanhangwagen aankoppelen aan de MilkShuttle - bijvoorbeeld de Urban Caddy

Drenchkoppeling
Met de drenchkoppeling kunt u een drenchset voor het drenchen van koeien.



Isolerende mantel
Houdt de melk lang op de gewenste temperatuur - dit bespaart energie!

Afneembare accessoirehouder
Handige houder voor dump-emmers, voerbakken of speennemers.





URBAN MilkShuttle

TECHNISCHE GEGEVENS



100 L

150 L

200 L

250 L

350 L

Bovenaanzicht

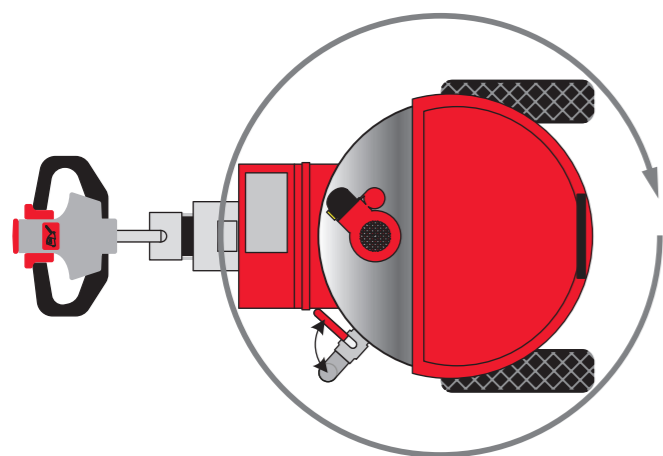

Urban MilkShuttle 100, 150, 200, 250:
1,72 m

Urban MilkShuttle 350:
2,18 m

Vooraanzicht



Urban MilkShuttle 100:
80 cm
Urban MilkShuttle 150, 200, 250:
82 cm
Urban MilkShuttle 350:
92 cm

Zijaanzicht



In hoogte
verstelbaar:
91 - 110 cm

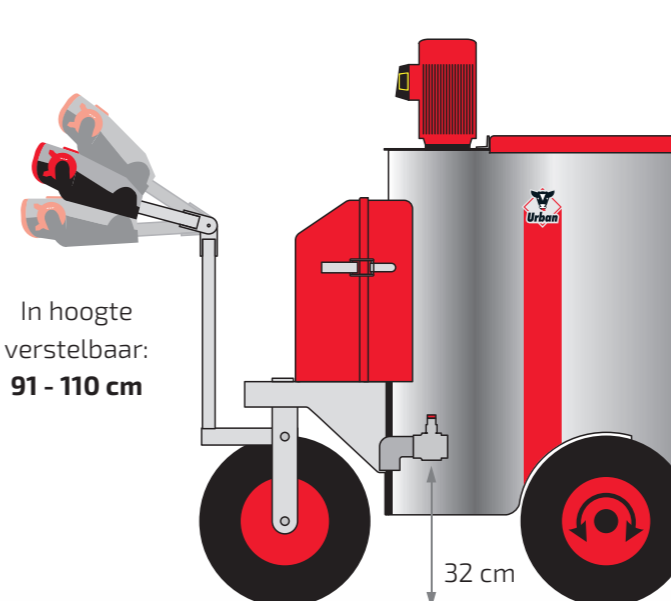

26 cm

Urban MilkShuttle 100, 150:
98 cm
Urban MilkShuttle 200:
110 cm
Urban MilkShuttle 250:
123 cm
Urban MilkShuttle 350:
112 cm

40 cm

Urban MilkShuttle 100:
106 cm
Urban MilkShuttle 150, 200, 250:
117 cm
Urban MilkShuttle 350:
135 cm

Urban MilkShuttle 100:
max. 143 cm
Urban MilkShuttle 150, 200, 250:
max. 154 cm
Urban MilkShuttle 350:
max. 172 cm



URBAN VITALCONTROL

De professionele handheld voor een betere gezondheid van de dieren

De speciaal voor dierenwelzijn ontwikkelde Urban VitalControl is compatibel met de Alma Pro. Het dier kan gescand worden met de VitalControl, daarna kan de temperatuur direct gemeten worden van het dier. Dit maakt een gefundeerde dierbeoordeling mogelijk en maakt dat eventuele ziekten eerder worden vastgesteld. De VitalControl maakt alarmlijsten met de opvallende dieren en grafieken over de temperatuurontwikkeling en de algemene gezondheidstoestand.



Dit is hoe de moderne, digitale dierengegevensverzameling van vandaag er uit ziet!

Dr. Andreas Deininger

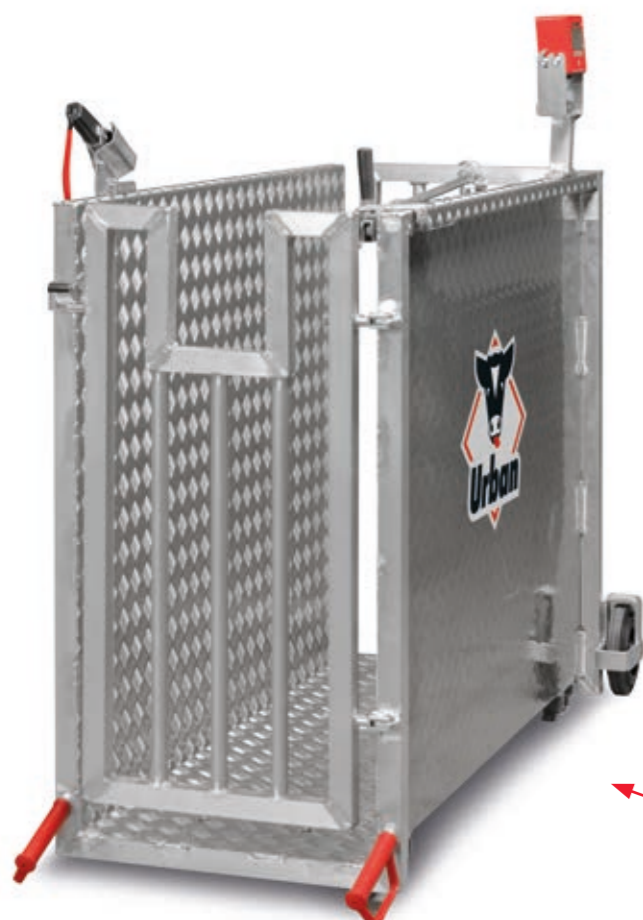

De Urban Mobiele Kalverweegschaal

Praktisch en afgestemd op uw behoeften. Voeg het gewicht van de dieren toe aan uw gegevens met de Urban kalverweegschaal met het gewicht van de dieren.

DETAILS



• Optische Signalering van het Meetresultaat

• De comfortabele handgreep en het duidelijk display zorgen voor een snel en eenvoudig meetproces.

• Trillingen voor Signalering van het einde van de meting

• Transponder (ISO 11784/85)

• Verlichting van het anale gebied

Links-rechts neutraal, draaibare meetkop met geïntegreerde meetpunt

• Lange, flexibele en buigbaar meetpunt van flexibel, diervriendelijk materiaal

• USB



URBAN ALMA PRO



**De intelligente voederautomat
voor automatische kalvervoeding.**



Het creëren van functionele,
bedrijfsspecifieke oplossingen

Onze voederautomat is geschikt voor kleine en grote
groepen, afhankelijk van de bedrijfsspecifieke situatie.



Mobiele bediening – optioneel

Door het apparaat te koppelen met
de Urban W-LAN router, kunnen alle
functies van de Alma Pro ook op PC,
telefoon of tablet gebruikt worden





We zijn ook online voor u!

Op onze website vindt u verder actuele onderwerpen en informatie over onze producten.



www.youtube.com/user/calffeeding



www.flickr.com/photos/urbanonline



www.facebook.com/urbanonline



www.instagram.com/urbancalffeeder





Urban GmbH & Co. KG

Auf der Striepe 9

27798 Wüstring

+49 (0) 44 84 93 80 - 0

info@urbanonline.de

www.urbanonline.de